

御得意先各位

平成17年9月

【クローバーキーブランク新番完成のご案内】

拝啓、貴社益々ご盛栄の事とお慶び申し上げます。日頃は弊社に格別なるお引き立てを賜りまして、誠にありがとうございます。

さて、新番ブランクキーが完成致しましたのでご案内します。

なお、第2版カタログと、2005年1月、2月に発行致しました第3版カタログとでは、貼り付けページが異なりますので、下記の表示案内に基づき貼って下さい。

お手数おかけしますが、よろしくお願い致します。

表示案内	②nd	→	第2版 キーカタログ に貼付けて下さい
	③rd	→	第3版 キーカタログ に貼付けて下さい

貼り付けページ

①	②nd	C・CD・特殊キーカタログ	1ページ	②	②nd	CAキーカタログ	2ページ
	③rd	C・CD・特殊キーカタログ	1ページ		③rd	CAキーカタログ	2ページ
③	②nd	Rキーカタログ	2ページ	④	②nd	Rキーカタログ	5ページ
	③rd	Rキーカタログ	2ページ		③rd	Rキーカタログ	5ページ
⑤	②nd	Rキーカタログ	9ページ				
	③rd	Rキーカタログ	9ページ				

②nd ③rd	①	C 56	TOSTEM	FLAT140	05/09				
		C 57	SEPA	FLAT141	05/09				
②nd ③rd	②	CA 94	DSK・KOKUYO	A409	05/09				
②nd ③rd	③	ASSA	R158						
②nd ③rd	④	R158	ASSA	S149	05/09				
②nd ③rd	⑤	S149	ASSA	R158					

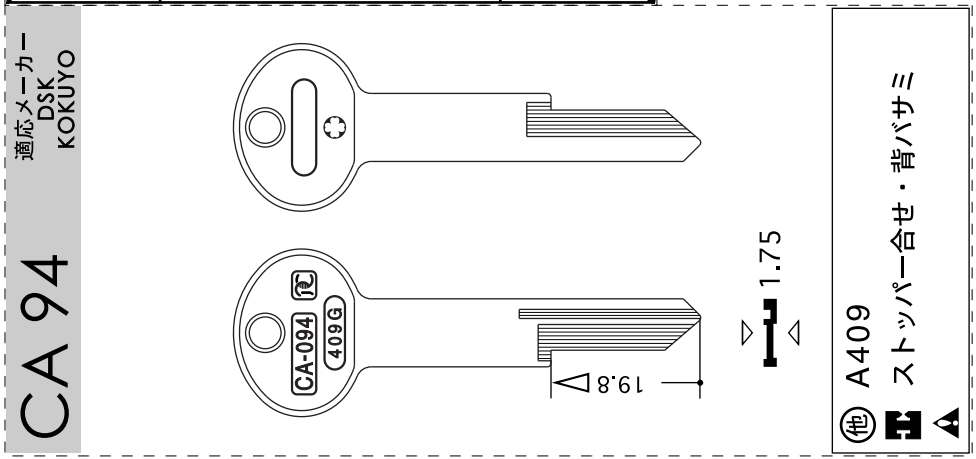

貼り付けページ	②nd	CAキーカタログ	18ページ
	③rd	CAキーカタログ	18ページ

C 56  TOSTEM 

C 57  SEPA 

貼り付けページ

2nd C・CD・特殊キーカタログ 10-2ページ

3rd C・CD・特殊キーカタログ 12ページ

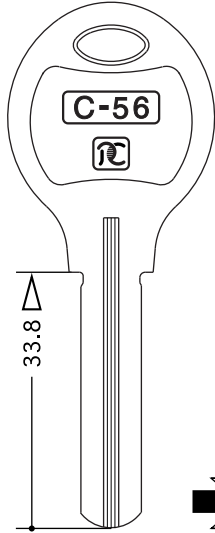

洋白

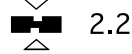
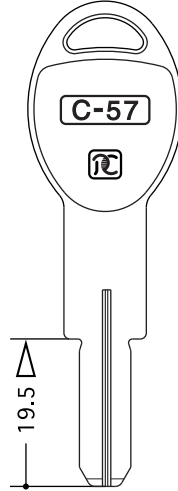

洋白

他 FLAT 140



他 FLAT 141



R 158

適応メーカー ASSA

貼り付けページ

2nd Rキーカタログ 39ページ

3rd Rキーカタログ 39ページ

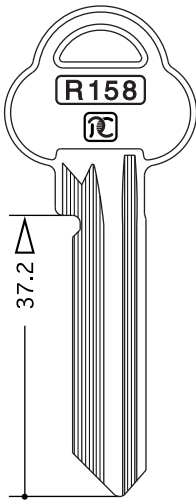

他 S149 

 ストッパー合せ・背バサミ

